

کاری از تیم ترجمه Otaku Memes:



らんぷる

GRAND BLUE

ترجمه و ادیت : dsajjad4

碧蓝之海 GRAND BLUE



چیترا ۸۶۰
جمع کردن شاه بلوط



در ماه
سوم پائیز
تمام
کوهستان
رنگارنگ
میشود



نمیدونم
...

ایوری
چشه؟



آه...

2



بنظر میاد
میخوای ازم
پرسی چی
شده ، درست
میگم؟

یه حسیه
بهم میگه
قراره یه چیز
آزاردهنده
باشه پس ،
نه ممنون

نزدیک
شدن

خوب پس،
بهدت لطف
میکنم و
میزارم
پرسی



برعکس
اون یکی،
این یکی
به دلایلی
خیلی خوشحاله



این اسم آشنا بنظر میاد...

یوریکا موراناکا؟

? ?



یوریکا موراناکا بهم امضا داده

برای
کوهه ایما مورا - سان



آره ، با اون یارو یکیگوشی نمیدونم چی چی

همون چیزای مربوط به بدل ، هاه

این از اون موقع یکیگوشی سان توپالانوهه

3



نه

فقط افسردم ندارم

شاید کیف پولشو گم کرده ؟

اما ایوری چی ؟



باورم همیشه واقعا فرستادش

حتی موقعی که فیلم برداری اونطوری شد ...

ایلیگوشی - سان
چم مرد خوبی

4



دلم میخواد
برنج با شاه
بلوط بخورم

4



آ-هاه

قبلا بهت
گفتم خونه
دوران کودکیم
رو کوهستان
بوده . درسته؟

و یه درخت
بزرگ شاه
بلوط بود که
خیلی ازش
دور نبود

نباید
میرسیدیم

آه . بفرما
یه حرف
غیرمنطقیه
دیگه

نه ، نه
اینجوری
نباشین

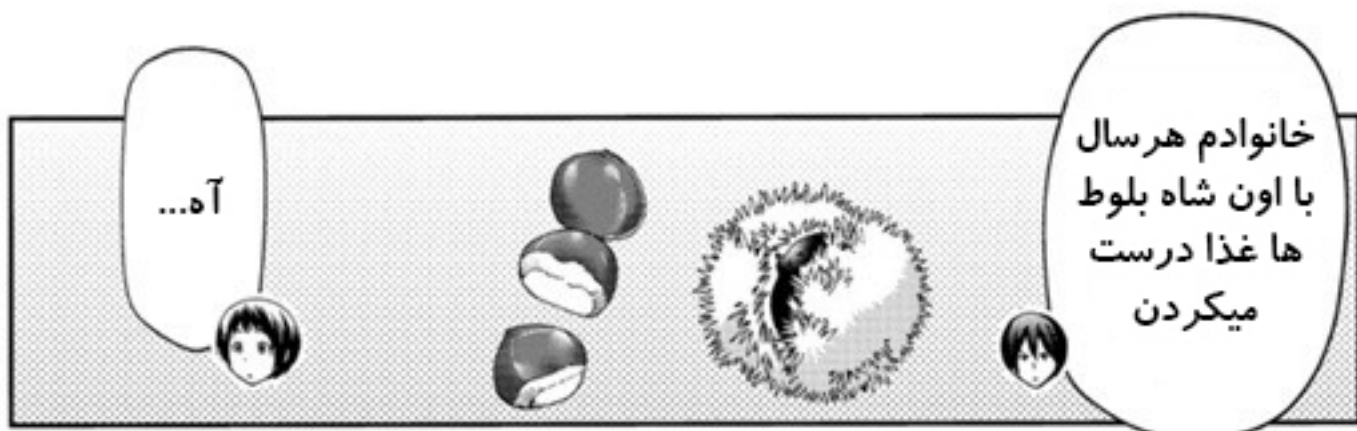

آه...

خانوادم هر سال
با اون شاه بلوط
ها غذا درست
میکردن



عناصرش نمک،
ساکه، کومبو و
یه کم ادویست
اما همین ترکیب
ساده باعث میشه
مزه شاه بلوط خیلی
خوب باشه

کومبو یه اخله دریایی که تو شرق آسیا زیاد استفاده میشه

5



نصفشو ریز ریز
میکنن و با برنج
درست میکنن

دو تا
نصف
میشه؟

چرا همشون
رو با برنج
درست
نمیکنی؟

بخاطر اینکه
اومامی و طعم
شاه بلوط اینطوری
نمایان میشه

و نصف دیگه
رو با بخار پز



گرفتن تمام
طعم و مزه
شاه بلوط

ارائه دادنش
با سوپ قارچ
و ترشی...

خوش مزست،
یه خوشمزگیه
واقعی!

مخلوط کردنش
با برنج و قاطی
شدن بو آنها

ورور



آه؟

...
ووو
...

هم...

بعد شنیدن
سخنرانیت
انگار منم دلم
میخواد امتحان
کنم

فقط
دلم
میخواد
...
شاه
بلوط
با برنج

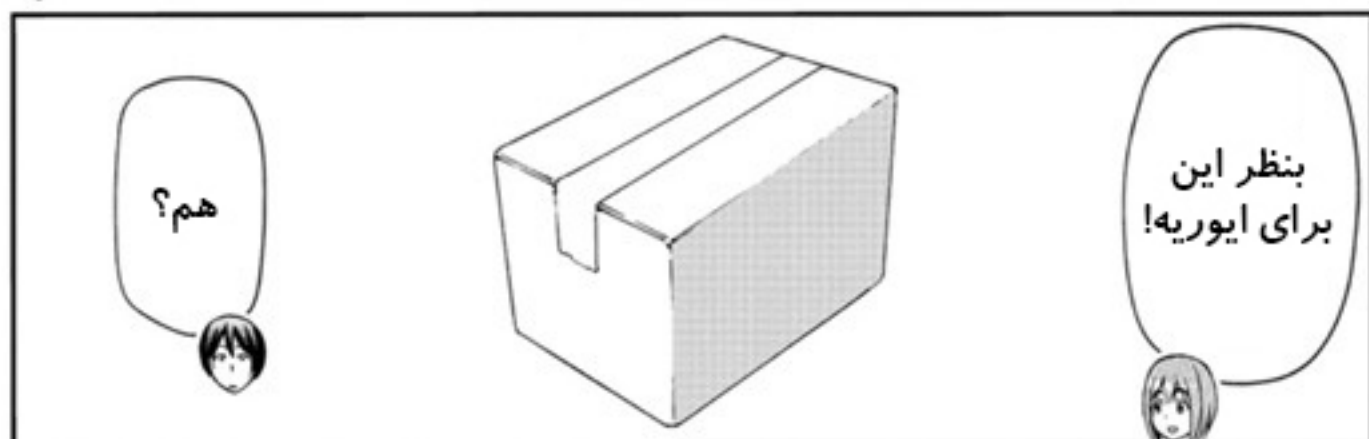

هم؟

بنظر این
برای ایوریه!

برادر عزیزم

رنگ آسمان
پائیزی شده،
و من از خود
میپرسم آیا
همه چی برایت
خوب پیش می‌رود



پلوط‌های فراوانی امثال
اقتاده است، بنظر می‌آید
امثال هم می‌توانیم از
طعم فوق‌العاده پائیز
لذت ببریم



7

اندیشیدم و یاد
خانه دوران بچگی‌مان
اقتادم، سالانه طعم
آشنا غذا، به همین
دلیل برای برادر عزیزم
غذای مورد علاقه اش
شاه پلوط با پرنج
می‌فرستم

فصل‌ها
در حال
عوض شدن
هستند،
برای همین
مراقب خودت
و سلامتی
باش تا سرما
نخوری

برنج با
پلوط؟!

عالیه،
هنگامه
ایوری؟



47

فقط یک دونه



ملچ ملوچ



8

خوب بلده
چطوری
دستت
بندازه

پس
ارزشت
انقدره...



الان بیشتند
دلم میدواد
بلوط با برنج
بنورم!

4



اه؟

هاه...

.....

چقدر
رو اعصاب
...

HA-
AH-
AH-
AH-
AH



HO-
OH-
OH-
OH-
OH

قیافش
جوریه
که انگار
یه درد
بزرگ داره

چرا ایوری
یدفعه ای داره
نق نق میکنه



خودتو
نگران
نکن

درباره
چی حرف
میزنه؟

شاه بلوط
با برنج
...
شاه بلوط
با برنج
...

OH
OH

OH OH



خوب...

10



باشه...

اگه از نعره
های ایوری
متنفرین ، برای
جمع کردن
شاه بلوط سخت
تلاش کنین

برای اینکه
ایوری اون
گالشو ببنده
اومدیم اینجا
برای جمع کردن
شاه بلوط

نمیتونستین
یکم مهربونه
تر بگین ؟



11





این الاتوستیما-
اینوولیسراتومه،
به عنوان علف
افعی هم شناخته
میشه



میتونی
تو سالاد
ازش استفاده
کنی

پس بیاید
یه چندتا
بکنیم

با تشکر
از تو یه
چیز عالی
پیدا کردیم

12



علف افعی
درست مثل
ماست*

جور
در میاد

با چیزایی
که اتفاق
افتادن،
نمیتونم
پزتم زیدش

*
علف
افعی
نشانه
یه طرف
عمیق
پر الکه

من ماکیان -
جنگل رو پیدا
کردم

یه قارچ
ایندفعه؟

حواستون باشه
با سمی اشتباه
نگیریدشون



*همون سیر کوهی





14

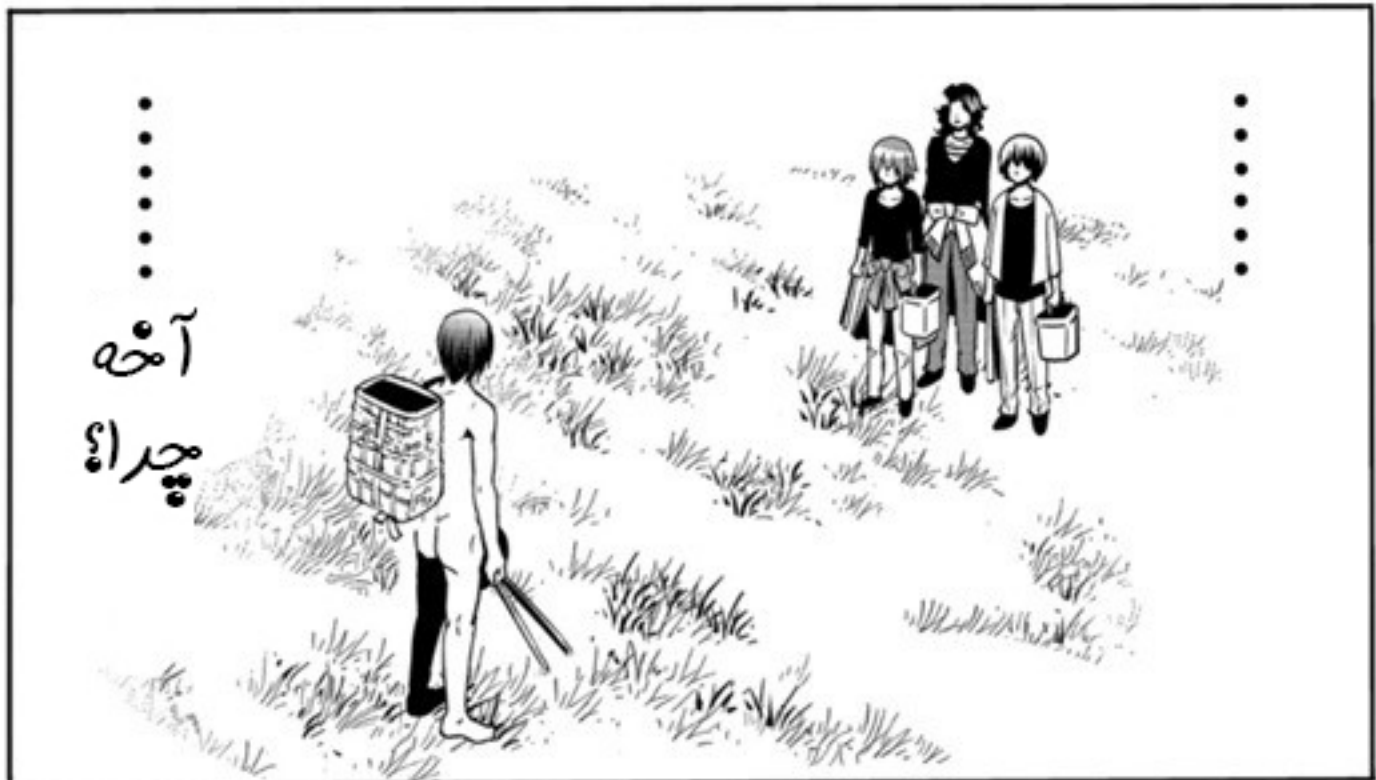

54



سپای فوت
خیلی واضح
گفتی که
توریست های
دیگه هم تو
این منطقه
هستن!

او-هوم

درسته

خش خش خش

نمی تونی یکم
لباسهای معمولیت
داشته باشی
که روی طرف هایی
که زدی
وایستی؟!



داری
اشتباه
میزنی ،
کیکی

چون لختیم
دلیل بر این
نیست که
میخوایم
لخت باشیم

اوه ،
چشمه
آبگرم!

لخت
شدن

بیا یه
غوطه
بخوریم!

لخت
شدن

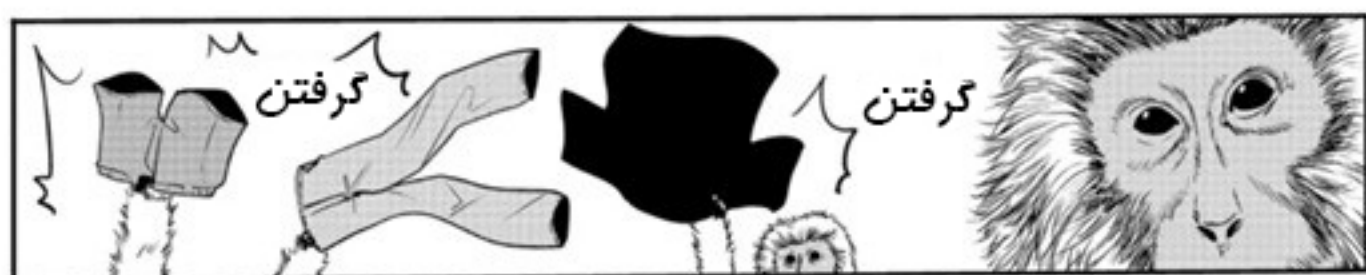

گرفتن

گرفتن

15



جیغ
وووششششش

و این
خیلی
غیر منتظره
بود

میمونا به
یه دلیلی
لباس هامون
رو دزدین

این یه موضوع
واضحه که میمون
دوست دارن با
دیگران شوخی
کنن ، تا حالا
اصلا نشنیدید؟



خوب ، خوبه
که اینو به مسئله
شخصی برداشت
نمی کنین

حالا که این
فقط یه شوخیه
سادست ، بیاید
بخندیم و میمون
ها رو ببخشیم

آه

به هر حال
یه لیزی
تنتون کنین
و برید لباس
هاتون رو پس
بگیرید!



کارت!



جز اون
قیافه هیچی
حس درست
بودن نداره

ایکیگوشی-سان
نمیتونی خودت
یه کم بیشتر تو
نقش فرو بری؟

..
ببخشید



ما شنیده بودیم که تو نمایش قبلی خیلی با انرژی بودی، برای همین برای اینکار انتخاب کردیم

بسه ، فهمید دیگه

بیاید یه استرحت بکنیم

ممنون

میرم صورتمو بشورم

راه رفتن سنگین



داره سخت کار میکنه

اون حتی موهاش رو رنگ کرده تا خوش عکس تر باشه

نه ، کار نمیکنه



شما ها باید تویه تولید کلی از نمایش ها شرکت کرده باشین پس باید بدونین منظورم چیه

اینکه خودت به شخصیت جلوه بدی خیلی مهمه ؟

صد درصد

اما اون یارو هیچ درکی از این موضوع نداره

فشار

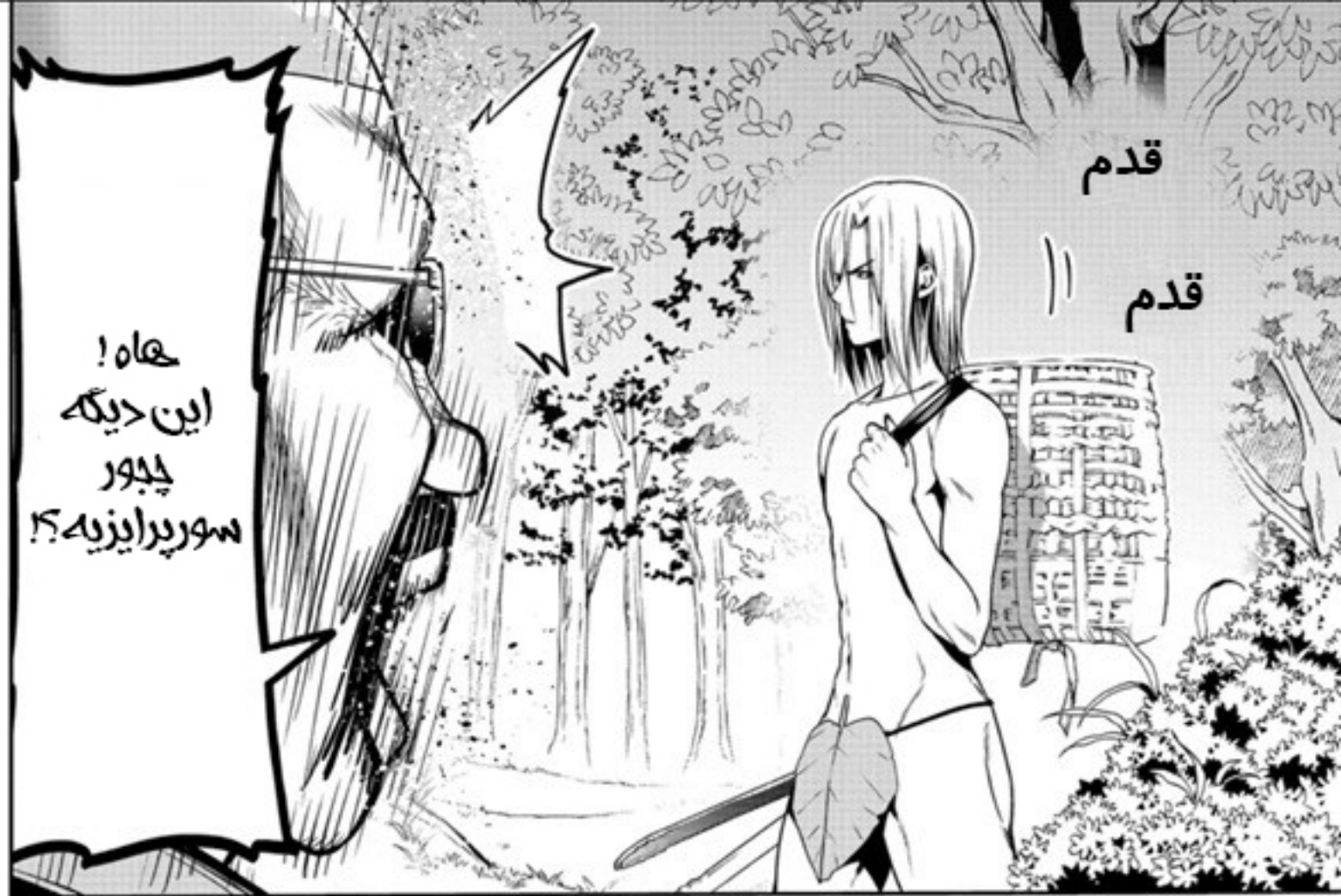

قدم

قدم

هاه!
این دیگه
پجور
سورپرایزه؟!



این چگونه؟
میخواه دوباره
امتحان کنیم؟

...

باورم نمیشه
تو هست اینقدر
رلخت بیخیال
تصویریه
آیدل بشه

18



تازشم اون
بیخیال رها
کردن همه چی
مربوط به آیدل
شدن نشده

این تو نمایش
قبل یه چیز
ساده بود

نه ، این
کار
نمیکنه



19





هم هیچ وقت فکر نمی‌کردم...



ای فکنم؟ مثل یه فرد قبیله

آخرش چطور شخصیتی به خودش گرفته



جمع کردن بلوط اینقدر میتونه سخت باشه

تو اینجوری لباس پوشیدی تا بلوط جمع کنی؟

نباید حداقل منطقه خطر رو میپوشوندی؟

20



هم...

یه کم بیشتر تو نقش فرو رفتن برای هر نمایشی ولجیه!

اما اون پیش از حد تو نقش فرو رفته؟

نه ...



انتظار نداشتم از این راه بره



خش خش

...
ها؟



اوه خدای
من!
کجا؟

منحرفا؟

اطراف رو نگاه
کردن

اینجا!
این منظره
داره چشمامو
کور میکنه!
خیلی نزدیکه!

منحرفا؟!



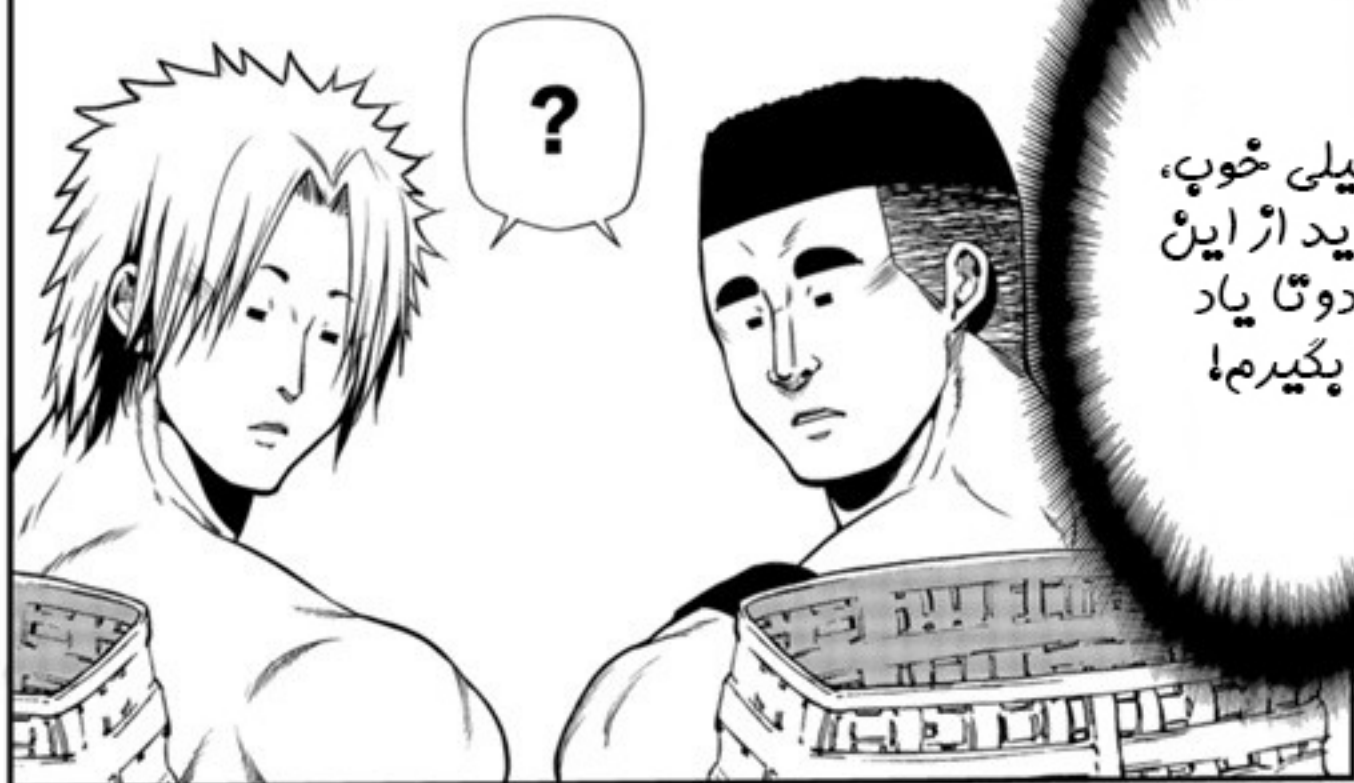

خیلی خوب،
پاید از این
دوتا یاد
بگیرم!



24



اینجا آه،

هم؟

اما شما همین
الانشم لیزی
برای در آوردن
ندارید!

پاید با
پیس بال
قیچی لختی
تصمیم
بگیریم

کی
جمعشون
کنه؟



عالیه
کوهه

اوه!

فقط خیلی
اتفاقی دیدم
این اطرف
کلی بلوط رو
زمین ریخته

64



25



56



26





؟

نه، فراموشش کنین

قدم قدم قدم

یوفف

چطور میتونه بعد خوردن این زهرماری چوری راه پره که انگار چیزی نشده؟

96%

سکسکه

گلوپ گلوپ گلوپ

گرفتن

هی، بچه ها من حس عجیبی نسبت به این کوهه ...



فقط یکم دیگه صبر کن کارگردان!

من قطعا به شخصیت با تمام روح و وجودم خلق میکنم و برای فیلم پرداری برمیگردم

مشت کردن



از بالانس
استفاده کن
و دخل
مهمونا
رو بیار

راراگو-
تان



داره آهنگ
انیمه قسمت
مخصوص رو
میخونه...

و وقتی
به صفر رسید،
موج دریا
فروکش کنه

اوه
خشم
☆
تو
☆
رها
☆
کن
☆

چه شخصیت
آزادی

هم
این یکی
از ویژگی
های ساده
هر آیدلیه



اما این آهنگ
رو فقط کسانی
میتونن بخونن که
ارتباط عمیقی با
سری *راراگو*
دارن

در سطح
*مسلسل از
خط مقدم*
نیست اما جای
تقدیر داره

کارگردان
...؟

این
چرا
هم
نذارشند؟

این
آهنگ
خلی
فروش نداشته

درخشش

اما...



آه ، منظورم
شایعه ایه که
بین هنرمندا
پخش شده؟

نه رارانو ،
نباید این کار
رو بلنی ، این تله
رشمنا
یا الایج
یا هیجوقت!
رایلور
بازیلر

برای همینه
که همچین
شخصیتی رو
انتخاب کرده



آره ،
همون

که اون و
یوریکا مورونوکا
سال دیگه قراره
ازدواج کنن



همین
یه دقیقه
پیش
اونجا
بود

هاه
ایکیگوشی
سان؟

هی



شنیدم اولین
بار همو تو آخر
فیلم برداری
راراکو
دیدن

ها
ها
ها

کی فکرشو
میکرد ، ازدواج
یه آیدل خوشتیپ
با یه سعوو زیبا

سعوو به صداپیشه های انیمه تو ژاپن میگن



الان داشتم چی زرد زدی میگردی

فشار

فشار
فشار

فشار

ولاست زده



حیره

هر چی میدونین
بهم بگین

30



با تشکر از تو تونستیم کلی پیدا کنیم

چقدر محصول!

اوه!

اینجا رو هم چک کنید

محض احتیاط

بیای خوشحال ۷۱ ۷۱

70



31





32



مشت کردن



اشتیاه
میکردم
که میخواستم
چاشنو بگیرم

لعنت،
بنظر
عصبانی
میاد



من
...

72



من باید
خالصانه
معذرت
خواهی
کنم...

معذرت میخوانم
من نباید تلاش
میکردم تا جاتو
بگیرم

جاشو؟

اگه با دقت
نگاه کنی میبینی
اونجا دوتا کوهه
داریم

هم... اگه
بفهمیم که
به کیه همچی
عادی میشه



من هیچ
نیت پلیدی
نداشتم!

.....



من نفهمیدم
چی به چیه
اما اون هیچ
کار بدی نکرد

بیخش
و فراموش
کن

گرفتن جای
یه نفر برای
یه مدت خیلی
کار بدی هم
نیست...

اوه ،
بچه ها
...

...
من میخشمت
که وانمود
کردی منی

دیدیدی؟

اگرچه نمیدونم
اون کیه اما خوبه
که مشکل حل
شده



از اینجا
فرار کن
از اینجا
فرار کن!

اما اصلا
امکان نداره
که بخاطر
ازدواج کردن
با یه
سعو
بیخشمیت

سفت شدن

!?
!?
!?

ایا
دست گرفتن



!?

!?

بعضی
وقتا زورت
خیلی میزنه
بالا

عجب
مفت
خوری

فوه

ها
ها

الان
آرومی؟



35





آرررره!!

والیبال با
بلوط پر
از خاره!

آخه کجای
این بازی
امنه...؟

37

اصلا هم
خوب
نیست

خوبه



بلوط پر از خار

قوانین سادست،
دو در مقابل دو،
مثل والیبال ساحلی
فقط بجای توپ از
بلوط استفاده
میکنیم





بیاید
بازی
رو
شروع
کنیم!

واقعا همه
چی خوب
پیش میره؟

بخت چی
گفتم،
فقط آروم
باش

نیره
نیره
نیره



صادقانه بگم،
نمیشه با بلوط
اصلا سرویس
زد اونم حالا
که خار داره

سوراخ شدن
سرویس
زدن

...
آره

وو
ها
ها
ها

ضربه



بیرخور

بورو به

جنگ

حرف

۹۹۹۹۹۹

مزاده!





اون ضربه زد اما اصلا درد رو حس نمیکند!

که اینطور، باعث شده نسبت به درد بی توجه باشه

1-0

خوب، کاریش همیشه کرد

ووشش

حقه دیگه ای تو آستینت داری؟



ها پیست

فقط صبر کن تا موقعی که خسته بشه

میخوای اینجا بمیرم یا چی؟

گرفتن

بطور میتونی انتظار داشته باشی سرویس هامو برگردونی اونم وقتی لباین تنه؟

اگه تنم نبود که سرهمون سرویسی که زدی بون میدادم!

بام

برو به جهنم!

وای مااااا مااااا ن!



آخه این
چی که بخوام
سرش زندگیمو
بدم...

خیلی...
محتاطه

پیست



نه...!



با ضربه
بعدی
قراره
ببوم،
و سرفوشنت
اینه که
اینجا
بمیری!

42



و تویه
این
لحظه
...

حرف آخری
داری ای
ساخته شیطان
و پلیدی؟

فعالیت ناگهانی
سلول ها خاکستری

بعد مرور کردن
۱۴۰۰۶۰۵
روشن برای
زنده ماندن
در یک چشم
به هم زدن
فقط یک راه
پیدا کرد

در مواجهه
شدن با
چهره مرگ،
مغز ایکیگوشی
به حداکثر توان
خود رسید



ما پهره
های مشابه
هم داریم!

43



اگه من
بتونم با
یوریکا
موروناکا
ازدواج کنم
...

که
بیا!



پس تو هم
شانس اینو
داری که
بتونی بایه
سسوو از دواج
کنی!





46



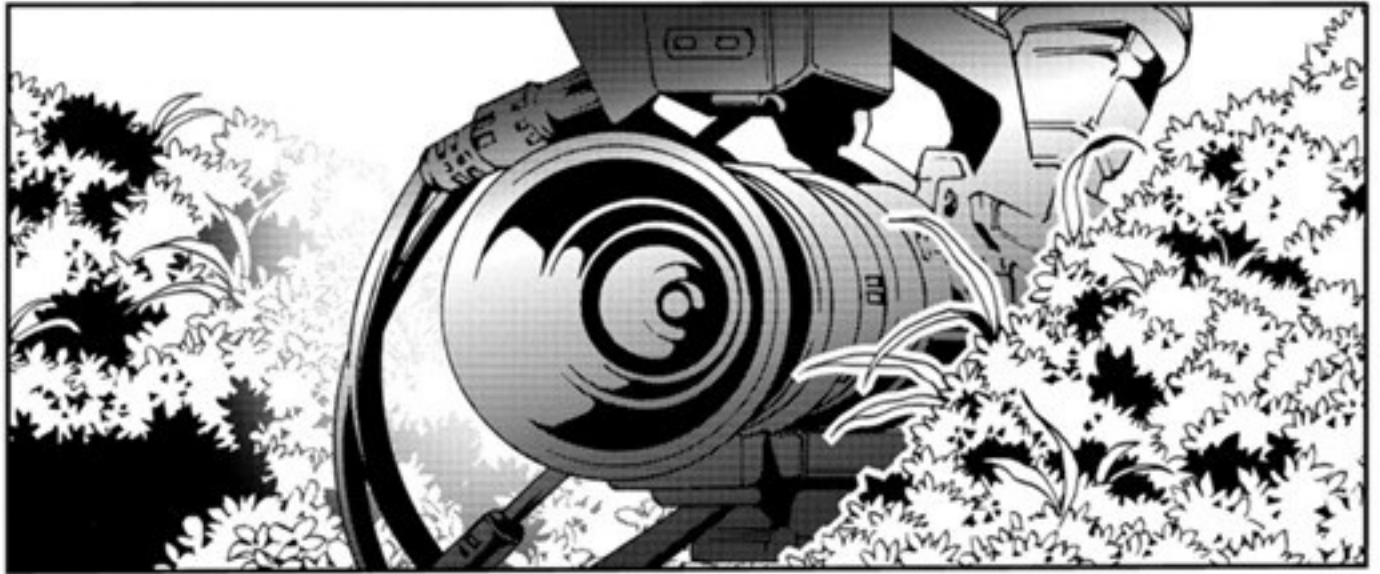

47



ایکیگوشی-سان
قطعا یه بازیگر
محبوب میشه

خون چقدر
خون !!

اما اشکالی
نداره اگه
از این فیلم
استفاده کنیم؟

خیلی
فکر
میکنی

پایان چیپتر ۶۰

۱۰۸



پس چرا چیتور
جدید نمیدین ،
هان؟

تنگ
GONG



ازمون چیتور جدید
مینوای وقتی نه
مترجم داریم نه
ادیتور؟

...



چرا خودت
نمیای بهمون
کمک کنی؟

نه مترجم داریم
نه ادیتور?!
یعنی کسی
رو ندارین
بهتون کمک
کنه؟